

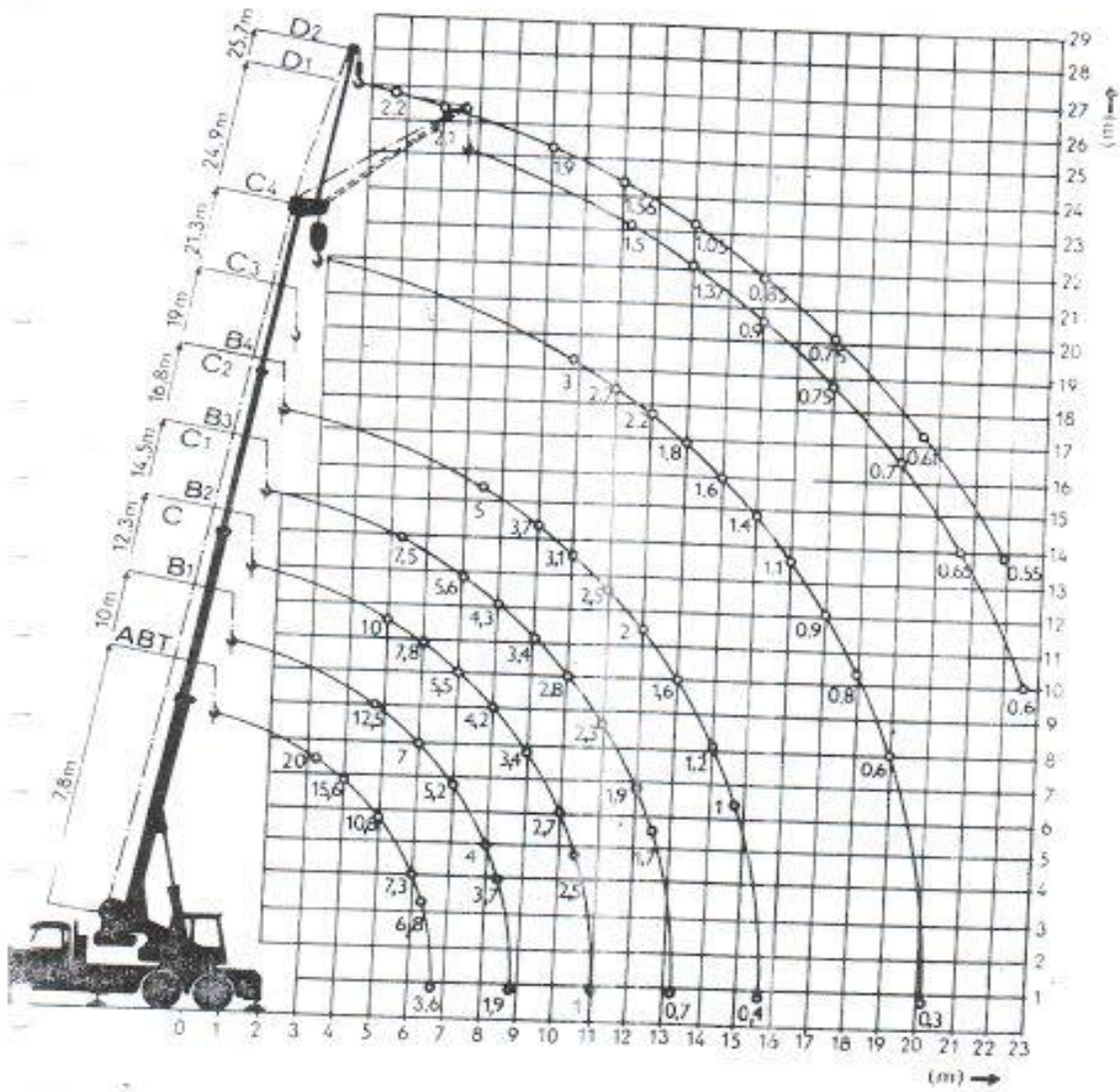













Tab.13



Na křivkách dosahů výšky jsou vyznačeny nosnosti poloh B - B4, C4, D1, D2. Ostatní polohy A - C - C3, T jsou uvedeny v tab. 1.5, str. 13.

## AD 20

Sídlen výtah.		80	75	70	65	60	55	50	45	40	35	30	25	20	15	10	5	0
výtah.	vyložení m	Q,3	Q,9	1,6	2,2	2,8	3,4	3,9	4,4	4,9	5,3	5,7	6,0	6,2	6,4	6,5	6,6	6,6
7,8	<b>T</b> 	-	-	-	-	3,0	2,9	2,3	1,8	1,5	1,3	1,2	1,1	1,0	Q,9	Q,8	Q,8	Q,5
	<b>A</b> 	-	-	-	9,5	6,5	5,1	4,2	3,6	3,1	2,8	2,6	2,5	2,4	2,3	2,2	1,9	1,5
	<b>B</b> 	-	-	-	20,0	20,0	23,6	25,7	28,0	31,0	33,3	35,0	36,0	37,3	38	40	45	4,6
10	vyložení m	Q,7	1,5	2,4	3,2	4,0	4,7	5,4	6,0	6,6	7,1	7,6	8,0	8,3	8,5	8,7	8,8	8,8
	<b>B<sub>1</sub></b> 	-	-	12,5	13,5	15	15,5	17	18	19	20	21	22	23	24	25	26	2,5
12,3	vyložení m	1,1	2,3	3,2	4,2	5,1	6,0	6,9	7,7	8,4	9,0	9,6	10,0	10,4	10,8	11,0	11,1	11,1
	<b>B<sub>2</sub></b> 	-	10,0	10,0	10,0	11,0	7,8	5,6	4,5	3,8	3,4	3,0	2,7	2,5	2,3	1,9	1,6	1,0
	<b>C</b> 	-	6,5	6,5	6,5	6,5	6,7	4,5	3,3	3,3	3,0	2,6	2,5	2,3	2,1	1,8	1,5	1,2
14,5	vyložení m	1,6	3,8	4,0	5,2	6,3	7,3	8,3	9,3	10,1	10,9	11,5	12,1	12,6	12,9	13,2	13,3	13,3
	<b>B<sub>3</sub></b> 	-	7,5	7,5	7,5	7,5	6,7	5,7	5,3	5,3	5,1	5,2	4,9	4,7	4,5	4,2	3,4	0,7
	<b>C<sub>1</sub></b> 	-	5,0	5,3	5,0	5,0	4,6	3,6	3,0	2,6	2,3	2,0	1,9	1,7	1,6	1,3	1,0	0,5
16,8	vyložení m	2,0	3,3	4,0	5,1	6,2	7,2	8,2	9,0	9,9	10,7	11,5	12,2	12,7	13,1	13,4	13,6	13,6
	<b>B<sub>4</sub></b> 	5,0	5,0	5,0	5,0	5,0	4,0	3,2	2,6	2,0	1,7	1,3	1,1	1,0	0,9	0,8	0,7	0,4
	<b>C<sub>2</sub></b> 	4,2	4,2	4,2	4,2	4,2	3,7	3,0	2,4	2,0	1,3	1,5	1,4	1,3	1,2	1,0	0,8	0,5
19	vyložení m	2,4	4,0	5,5	7,1	8,6	10,0	11,3	12,5	13,6	14,6	15,5	16,2	16,9	17,3	17,7	17,9	17,9
	<b>C<sub>3</sub></b> 	3,5	3,5	3,5	3,5	3,5	3,1	2,4	2,0	1,6	1,4	1,2	1,1	1,0	0,9	0,7	0,5	0,3
21,3	vyložení m	3,0	4,7	6,0	7,4	8,8	10,1	11,3	12,4	13,4	14,3	15,1	15,8	16,4	16,8	17,1	17,3	17,3
	<b>C<sub>4</sub></b> 	4,0	4,0	4,0	4,0	4,0	3,6	2,9	2,5	2,1	1,8	1,6	1,5	1,4	1,3	1,1	0,8	0,5
24,9	vyložení m	2,2	3,2	4,2	5,2	6,2	7,2	8,1	9,0	9,8	10,6	11,3	12,0	12,6	13,1	13,5	13,8	13,8
	<b>D<sub>1</sub></b> 	1,5	1,5	1,5	1,3	1,0	0,8	0,7	0,7	0,6	0,5	0,5	0,4	0,4	0,4	0,4	0,4	0,4
25,7	vyložení m	1,7	2,0	2,3	2,6	2,9	3,2	3,5	3,8	4,1	4,3	4,5	4,7	4,8	4,9	5,0	5,0	5,0
	<b>D<sub>2</sub></b> 	2,3	2,0	1,7	1,5	1,2	1,0	0,8	0,7	0,6	0,5	0,5	0,4	0,4	0,4	0,4	0,4	0,4

Hodnoty v tabulce představují výtahovou kapacitu uvedenou s točenou čarou motoru při 0,5 m/s nebo s točenou čarou výtahu. V případech, kdy jsou uvedeny hodnoty v závorkách, znamená to, že tyto hodnoty nejsou v tabulce uvedeny.

Q - hodnota pro výtahy s výtahovou kapacitou uvedenou v tabulce v jedné ose výtahu.

